

Airmax[®]

Aeration & Fountains

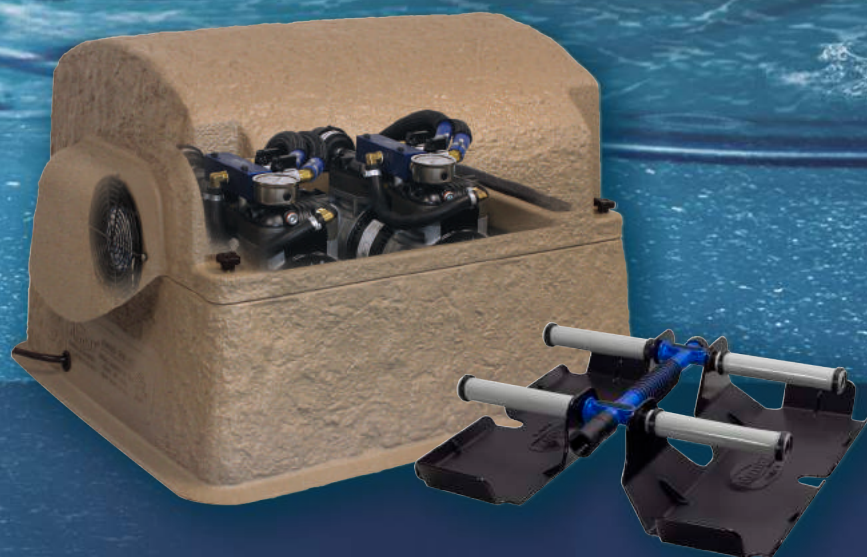

Системы аэрации LakeSeries™
LS40 и LS60

Руководство пользователя

Системам аэрации LakeSeries™ LS40 и LS60 LS60

МАКСИМАЛЬНАЯ ГЛУБИНА 15,24 м.

Язык: РУССКИЙ Руководство на других языках смотрите в Интернете онлайн

РАЗДЕЛ	СТРАНИЦА
1	Комплекующие детали системы 3
2	Установка системы 4- 7
3	Первоначальный запуск и сезонная эксплуатация 7
4	Техническое обслуживание 8
5	Устранение неполадок 8
6	Запасные части/Аксессуары 9
7	Гарантия 19

Важные инструкции по технике безопасности

- Внимательно прочитайте все инструкции по эксплуатации.
- Чтобы снизить риск поражения электрическим током, подключать только к правильно заземленной розетке с заземляющим контактом. При наличии сомнений необходимо вызвать квалифицированного электрика для проверки розетки.
- Это устройство должно использоваться в цепи, защищенной прерывателем короткого замыкания на землю (ПКЗЗ).
- Отключить устройство от источника питания перед обработкой или техническим обслуживанием.
- Ремонт или замена кабеля/шнура питания должны производиться поставщиком/производителем.
- Возможность использования данного устройства в плавательных бассейнах не была исследована. **ОСТОРОЖНО**
- Никогда не подключайте устройство к удлинителю. Это может привести к сбою работы оборудования.
- Не допускайте, чтобы посторонние предметы находились на шнуре питания.
- Не ставьте корпус там, где есть вероятность того, что люди могут наступить на шнур питания.
- Никогда не пытайтесь вручную отключить или «обойти» электрические или механические устройства блокировки.
- Никогда не пытайтесь выполнить функцию обслуживания, не указанную в данном руководстве пользователя.
- Никогда не эксплуатируйте систему при обнаружении необычных шумов или запахов. Необходимо отключить шнур питания из розетки и обратиться в сервисную службу.



ИНСТРУКЦИИ ПО ЗАЗЕМЛЕНИЮ - Данное изделие должно быть заземлено. В случае короткого электрического замыкания заземление снижает риск поражения электричеством, предоставляя провод для отвода электрического тока. Данное изделие укомплектовано кабелем со шнуром заземления с соответствующей вилкой под заземление. Вилка должна быть подключена к правильно установленной и заземленной розетке в соответствии со всеми местными правилами и нормативами.

ПРЕДУПРЕЖДЕНИЕ - Неправильная установка вилки с заземлением может привести к риску поражения электрическим током. При необходимости проведения ремонта или замены кабеля, или вилки не подсоединяйте провод заземления к любому плоскому штекерному разъёму вилки. Провод с изоляцией с внешней поверхностью зеленого цвета, с желтыми полосками или без них, и представляет собой заземляющий провод.

Consignes de Sécurité Importantes

- Lisez toutes les instructions attentivement.
- Pour réduire le risque de choc électrique, connectez uniquement à une mise à la terre, de terre réceptacle. En cas de doute, faites vérifier la prise par un électricien qualifié.
- Cet appareil doit être utilisé dans un circuit protégé par un disjoncteur de fuite de terre (GFCI).
- Débrancher l'appareil de la source d'alimentation avant de la manipulation ou de maintenance.
- Réparation ou l'échange de câble / cordon d'alimentation doivent être menées à bien par le fournisseur / fabricant.
- Cet appareil n'a pas été étudiée pour une utilisation dans des zones de baignade de la piscine.

ATTENTION

- Ne jamais se connecter à une rallonge. Cela peut entraîner une défaillance de l'équipement.
- Ne laissez rien reposer sur le cordon d'alimentation.
- Ne pas placer l'armoire où les gens peuvent marcher sur le cordon d'alimentation.
- Ne jamais déjouer ou «contourner» les dispositifs de verrouillage électriques ou mécaniques.
- Ne tentez aucune opération de maintenance qui ne est pas spécifié dans le manuel utilisateur.
- Ne faites jamais fonctionner le système si des bruits ou des odeurs inhabituelles sont détectées. Débranchez le cordon d'alimentation de la prise et appelez le service.

ИНСТРУКЦИИ ДЕЙСТВИЯ - Ce produit doit être mis à la terre. Dans le cas d'un court-circuit électrique, la terre réduit le risque de choc électrique en fournissant un fil de fuite pour le courant électrique. Ce produit est équipé d'un cordon muni d'un fil de terre avec une fiche de terre. La fiche doit être branchée dans une prise correctement installée et mise en conformité avec tous les codes et règlements locaux.

АВЕРТИСЕМЕНТО - Une installation incorrecte de la prise de terre est en mesure d'entraîner un risque de choc électrique. Lorsque la réparation ou le remplacement du cordon ou de la prise, ne pas connecter le fil de terre à aucune borne à lame plate. Le fil d'un isolant ayant une surface extérieure verte avec ou sans rayures jaunes, est le fil de mise à la terre.

БЛАГОДАРИМ ВАС ЗА ВЫБОР Системы аэрации Airmax®

Вы приобрели самую эффективную и экономичную систему аэрации, доступную на современном рынке!



Смотрите и учитесь | Видео инструкция по установке
airmaxeco.com/AirmaxAerationInstallation

Консультируйтесь с квалифицированным электриком или сотрудником сервисного центра в случае, если будут не совсем понятны инструкции по заземлению, или в случае сомнений относительно того, произведено ли заземление устройства надлежащим образом. Не меняйте вилку, идущую в комплекте поставки; если она не подходит для розетки, то установите соответствующую розетку, вызвав квалифицированного технического специалиста.

Для изделий с напряжением сети переменного тока 120 В: Данное устройство предназначено для использования в сети переменного тока с номинальным напряжением 120В и оснащено вилкой с заземлением, аналогичной вилке, изображенной на эскизе А на Рисунке ниже. Технологический адаптер, аналогичный адаптеру, показанному на эскизах В или С, может применяться для соединения этой вилки с 2-полосной розеткой, как показано на эскизе В, если недоступна заземленная должным образом розетка. Технологический адаптер используется только до тех пор, пока квалифицированным электриком не будет установлена заземленная должным образом розетка (эскиз А). Жесткий клеммовый зажим зеленого цвета, проушина или аналогичная деталь, вытаскиваемая из адаптера, должны подключаться к постоянному заземлению, к такому как, например, правильно заземленной крышке распределительной коробки. Каждый раз при использовании адаптера, он должен фиксироваться на месте при помощи металлического винта.

Для изделий с напряжением сети переменного тока 230В: Данное изделие предназначено для использования в цепи с номинальным напряжением более 120В и в его заводской комплект поставки входят специальный электрический шнур и вилка для подключения к надлежащей соответствующей цепи. Подключать изделие следует только к розетке той же конфигурации, что и вилка. С данным изделием адаптер использовать нельзя. В случае необходимости повторного подключения изделия для использования в электрической цепи другого типа, пере-подключение производится квалифицированным обслуживающим персоналом.



Рис. 68.1
Способы заземления

FRANÇAIS

Consultez un électricien ou un réparateur qualifié lorsque les instructions de mise à la terre ne sont pas complètement comprises ou en cas de doute quant à savoir si le produit est correctement mis à la terre. Ne pas modifier la fiche fournie; si elle ne correspond pas à la prise, faites installer une prise adéquate par un technicien qualifié.

Pour 120 produits VAC: Ce produit est destiné à être utilisé sur un circuit nominal de 120V, et a une fiche de mise à la terre semblable à la fiche illustrée par le croquis A dans la figure ci-dessous. Un adaptateur temporaire semblable à l'adaptateur illustré dans les esquisses B et C peut être utilisé pour brancher cette fiche à une prise à 2 pôles comme indiqué dans le croquis B si une prise de terre ne est pas disponible. L'adaptateur temporaire doit être utilisé que jusqu'à une prise de terre (schéma A) est installé par un électricien qualifié. Le vert coloré oreille rigide, cosse, ou une partie similaire se étendant de l'adaptateur doit être connecté à une terre permanente comme un couvercle de la boîte de prise de terre. Chaque fois que l'adaptateur est utilisé, il doit être maintenu en place par une vis en métal.

Pour 230 produits VAC: Ce produit est pour une utilisation sur un circuit ayant une puissance nominale supérieure à 120 V et est équipé en usine avec un cordon électrique spécifique et branche pour la connexion à un circuit électrique approprié. Seulement connecter le produit à une prise ayant la même configuration que la fiche. Ne pas utiliser un adaptateur avec ce produit. Lorsque le produit doit être reconnecté pour une utilisation sur un type de circuit électrique différente, la reconnexion doit être faite par du personnel qualifié.

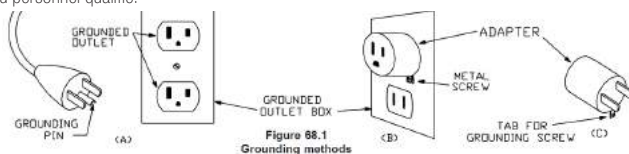
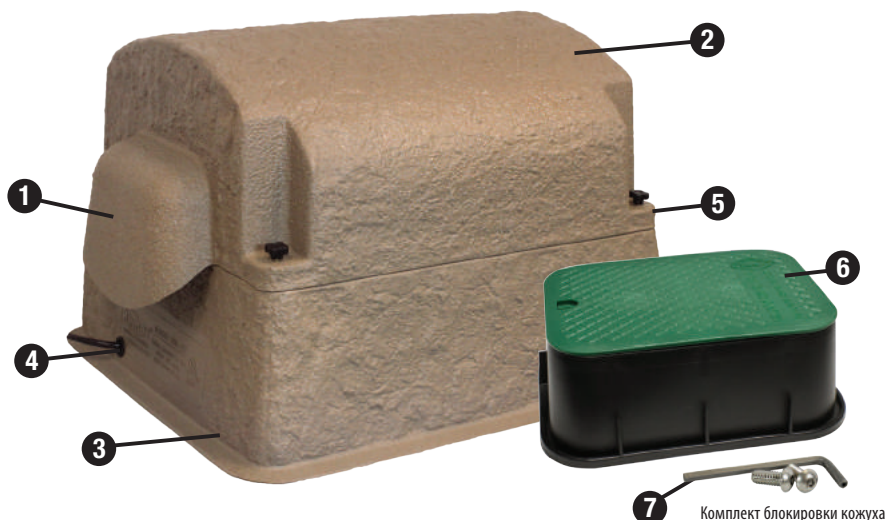

Figure 68.1
Grounding methods

Комбинированный кожух Airmax®



1. Усовершенствованная система охлаждения равномерно направляет по туннелям поток воздуха через кожух при помощи высокопроизводительного охлаждающего вентилятора.
2. Комбинированный кожух со съемной крышкой защищает компоненты системы, обеспечивая при этом легкий доступ к ним.
3. Приподнятый постамент защищает от повреждения нагнетаемой водой.
4. Предварительно смонтированный распределительный ящик упрощает подключение электрических контактов и облегчает процесс настройки.
5. Сдвоенный воздушный фильтр - Предварительный всасывающий фильтр с высокой плотностью в корпусе и воздушный фильтр компрессора продлевают срок службы системы.
6. Кабельная коробка под кожухом обеспечивает легкий доступ к воздушным соединениям под кожухом.
7. Комплект блокировки кожуха защищает ваши вложения от нежелательных гостей

Габаритные размеры блока, см:
69 Д x 61 Ш x 48 В

Поршневой компрессор с качающимся поршнем Серии SilentAir™ RP

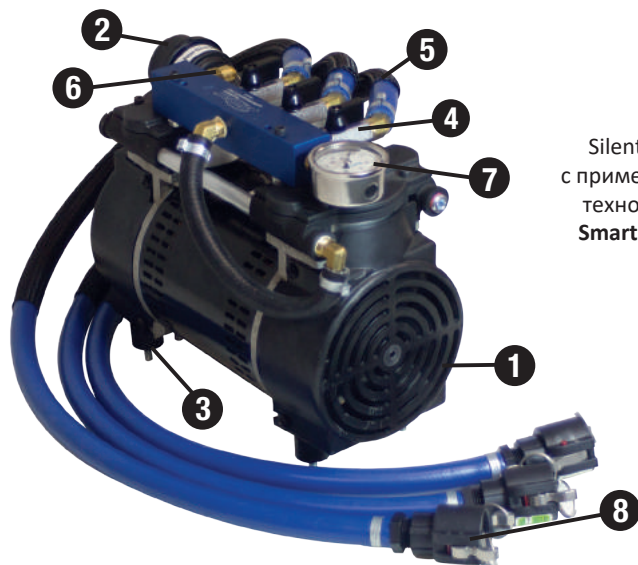

SilentAir™
с применением
технологии
SmartStart™

Технология SmartStart™: Защищает компрессор при перезагрузке под давлением после сбоев питания.

1. Высокопроизводительный, рассчитанный на длительную нагрузку поршневой компрессор с колебательным приводом
2. Воздушный Фильтр продлевает срок службы компрессора
3. Резиновая подложка компрессора снижает уровень шума и вибрации для бесшумной работы
4. Впускной коллектор воздушного потока упрощает распределение воздушного потока на отдельные распылители
5. Термостойкая гибкая трубка 1/2" защищает компрессор от высоких температур, а рукав шланга с оплеткой защищает от износа
6. Предохранительный клапан давления защищает от обратного избыточного давления
7. Датчик давления помогает контролировать производительность системы
8. Кулачковые эксцентриковые быстроразъемные зажимы позволяют осуществлять быстрые и надежные подключения

Примечание: Системы серий LS40 и LS60 включают два компрессора с качающимся поршнем

Утяжеленный диффузор ProAir 4



1. PTFE антипригарные мембранные диффузоры на 15,24 см. обеспечивают тесное взаимодействие аэраторов, в то время как они практически не требуют технического обслуживания
2. Запорный клапан защищает от обратного избыточного давления
3. Утяжеленная конструкция удерживает диффузор в погруженном состоянии при сохранении вертикального положения во время установки

Габариты диффузора, см:
48 Д x 48 Ш x 13 В

Магистраль подвода воздуха EasySet™



- Самогрузная магистраль подвода воздуха: Рулон (#510119), 5/8": утяжеленная бесвинцовая магистраль подвода воздуха, изготовлена из долговечного ПВХ-композита. Стойкая к рыболовным крючкам и закручиванию. Используется от кромки водоема до диффузора.
- Прокладка магистрали подвода воздуха непосредственно в грунте: Рулон (#510120) 5/8". Гибкий, также устойчив к переключению. При размещении кожуха и компрессора вне водоема необходимо зарыть в землю кожух и компрессор у края водоема.

* В зависимости от типа установки могут потребоваться дополнительные комплекты соединителей. Комплекты разъемов приведены в разделе 6.

Технические характеристики:	ЛС	Рабочие Амперы	Вольты	Макс. куб. метров в минуту	Шнур питания	Максимальный размер водоема	Максимальная глубина	Количество диффузоров
LS40	½ (x2)	8,2 или 4,1	115В или 230В	9.4	6'	20 кв. м.	50'	4
LS60	¾ (x2)	10,6 или 5,3	115В или 230В	11.6	6'	24 кв. м. + *	50'	6

*Пруды, превышающие 24 кв. м., требуют установку нескольких систем

Необходимые Инструменты:

- Трос для установки
- Уровень
- Небольшой камень или гравий
- Грабли
- Несмываемый маркер
- Многофункциональный острый нож
- Лодка/Плот/Плавательный костюм
- Лопата
- Отвертка с плоской головкой
- Спасательный жилет, утвержденный береговой охраной



См. Видеоинструкции по установке Системы Аэрации Airmax® аэрации в интернете на сайте airmaxeco.com/LakeSeriesAeration

ПЕРВЫЙ ШАГ: Выберите место для кожуха для аэрации

- Разместить кожух на твердой поверхности, достаточно прочной, чтобы выдержать вес оборудования.
- Разместить кожух вдали от оросительных поливальных установок.
- Кожух должен всегда оставаться над уровнем отметки паводка.

*** Внимание:** Для магистрали подвода воздуха, которая тянется на более чем 30,48 м., требуются комплекты соединителей (продаются отдельно). Смотрите страница 9



Если имеется источник питания возле берега водоема, поместите кожух на краю водоема для более быстрой установки.



Если источник питания недоступен вблизи берега водоема, или вы предпочитаете установить кожух в другом месте, установите магистраль подвода воздуха непосредственно в грунт (продаются отдельно) от места расположения кожуха до кромки водоема.

Вариант В с удаленным манифольдом

Используйте одну магистраль подвода воздуха от кожуха до береговой линии с клапанами на краю водоема.



Узнать правила установки дополнительного комплекта удаленного воздушного коллектора в Интернете можно здесь: airmaxeco.com/RemoteManifold

ВТОРОЙ ШАГ: Подготовить поверхность грунта и поместить кожух



1. Поместите кожух на грунт в выбранном месте и разметьте район на 15,24 см. шире, с каждой стороны, чем основание кожуха.



2. Уберите кожух и снимите дерн с выбранной зоны. Затем выкопайте выемку примерно 13" x 18" x 6" для распределительной коробки.

ТРЕТИЙ ШАГ: Выкопать траншею и поместить магистраль/ли подвода воздуха

1. Используя лопату, углубить траншею от кожуха до края водоема. Эта траншея должна быть минимальной глубиной 20,32 см. для защиты магистрали подвода воздуха. Перед началом раскопок рекомендуется пометить подземные коммуникации.

2. Поместите магистраль подвода воздуха в траншею от кожуха до края водоема.

Вариант А:

Используйте утяжеленную магистраль подвода воздуха EasySet™. Для каждого диффузора, который планируется установить, должен быть отдельный участок магистрали подвода воздуха. Оставьте оставшуюся магистраль подвода воздуха свернутой в кольцо на краю водоема.

Вариант В:

Использовать прокладку магистрали подвода воздуха непосредственно в грунте. Для каждого диффузора, который планируется установить, должен быть отдельный участок магистрали подвода воздуха. Подсоединить несколько секций прокладки магистрали подвода воздуха непосредственно в грунте, используя комплекты соединителей на 1,59 см. Сначала проведите два хомута шланга на один участок магистрали подвода воздуха. Затем вставьте переходник на 1,59 см. наполовину в одну секцию магистрали подвода воздуха и уже потом вставьте в следующую секцию магистрали подвода воздуха. С помощью отвертки с плоской головкой закрепить один из хомутов шланга на каждой половине переходника вставки (см. рисунок слева).

Вариант В с Удаленным Воздушным Коллектором:

Использовать прокладку магистрали подвода воздуха непосредственно в грунте на 2,54 см. или трубку из ПВХ. Требуется только 1 участок магистрали подвода воздуха от места расположения кожуха до кромки водоема. Дополнительные сведения содержатся в руководстве по удаленному комплекту воздушных к или же в видеоинструкции по установке airmaxeco.com/RemoteManifold.

ЧЕТВЕРТЫЙ ШАГ: Подключение магистрали/лей подвода воздуха к воздушному коллектору**Варианты А и В:**

Вставьте переходную муфту с наружной резьбой в утяжеленную магистраль подвода воздуха и обеспечьте безопасность с помощью хомутов шланга. Затем присоедините оконечность кулачкового зажима с наружной резьбой. Повторить для каждой линии диффузора (см. рисунок слева).

Затем поместите распределительную коробку в отверстие над концами магистрали подвода воздуха. Затем присоедините каждую линию с замковым соединением кулачкового зажима под кожух*. Поместите кожух над распределительной коробкой. Откройте аэрационный кожух, отвинтив четыре лопастных болта с крыльчатой гайкой. Аккуратно поднимите верхнюю часть кожуха и положите на бок рядом с основанием. Используйте ваш уровень, чтобы убедиться, что кожух надежно установлен на нужном уровне.

**Вариант В с удаленным воздушным коллектором:**

Смотрите руководство по Удаленному комплекту воздушных коллекторов или же видеоинструкцию по установке airmaxeco.com/RemoteManifold для получения дополнительной информации.

Примечание: Вы также можете заполнить пространство под кожухом и в распределительной коробке мелкими камнями или гравием. Это позволяет создать прочную основу для кожуха и дренажа.

ПЯТЫЙ ШАГ: Частичная обратная засыпка канавы для магистрали подвода воздуха

Обратно засыпьте канаву для магистрали подвода воздуха на нескольких участках, чтобы временно удерживать магистраль подвода воздуха до завершения установки.

ШЕСТОЙ ШАГ: Подключите утяжеленную магистраль подвода воздуха к диффузорам

Разверните утяжеленную магистраль подвода воздуха EasySet™ и устраните возможные заломы или изгибы. Присоедините столько секций утяжеленной магистрали подвода воздуха, используя комплекты соединителей на 5/8", сколько будет достаточно для того, чтобы магистраль подвода воздуха лежала на дне водоема, от края водоема до запланированного места для каждого диффузора. Для установки варианта В подключите утяжеленную магистраль подвода воздуха к прокладке магистрали подвода воздуха непосредственно в грунт или к комплекту удаленных воздушных коллекторов у кромки водоема.

Примечание: В целях обеспечения оптимальной производительности диффузоры должны размещаться на равном расстоянии друг от друга или в районах с низким уровнем воды. Если вам необходима консультация при выборе правильного местоположения диффузоров, свяжитесь с компанией Airmax® или вашим местным дилером.

СЕДЬМОЙ ШАГ: Подсоединить диффузоры ProAir™

Для монтажа и подсоединения диффузоров изучите Руководство по диффузорам ProAir™.

ВОСЬМОЙ ШАГ: Запустить систему аэрации

Подключите компрессоры к розетке включения/выключения питания внутри кожуха. Убедитесь, что выключатель питания находится в положении «Вкл». Подключите розетку включения/выключения питания к розетке с Устройством защитного отключения.

**ДЕВЯТЫЙ ШАГ: Установка диффузоров ProAir™**

Установка диффузоров с лодки/плота: Один человек на берегу направляет магистраль подвода воздуха, в то время как второй находится на лодке или плоту, магистраль подвода воздуха протягивается в тот район водоема, в котором будет расположен диффузор. Осторожно опустите диффузор в воду. Повторяйте до тех пор, пока все диффузоры не будут установлены в правильном положении.

ДЕСЯТЫЙ ШАГ: Регулировка воздушного потока

Над местами расположения диффузоров должны быть заметны на поверхности водоема пузырьки воздуха. При установке более одного диффузора, отрегулируйте клапаны воздушного потока на воздушном коллекторе компрессора (для Варианта В с Удаленным воздушным коллектором, выполните этот шаг на удаленном воздушном коллекторе). После внесения корректировки может потребоваться подождать несколько минут в месте расположения (местах расположения) диффузора, чтобы увидеть результаты.

Примечание: Для более глубокого размещения диффузоров и более протяженных участков магистрали подвода воздуха требуется больший поток.

**ОДИННАДЦАТЫЙ ШАГ: Отметка на датчике давления**

С помощью стойкого маркера отметьте текущее показание манометра. При регулярном техническом обслуживании, если показатели выше или ниже этой отметки, это может указывать на то, что система нуждается в техническом обслуживании.

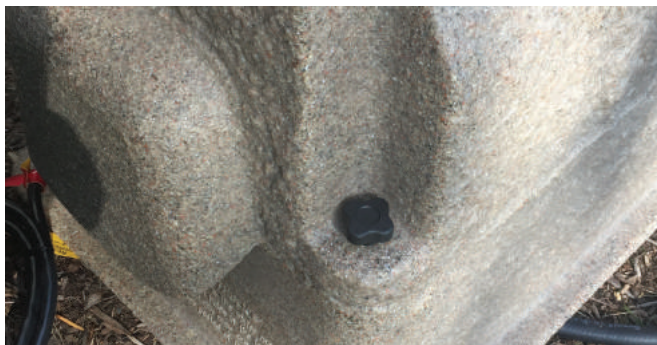
ДВЕНАДЦАТЫЙ ШАГ: Закрепление кожуха и подготовка к началу работы

Закройте крышку кожуха четырьмя лопастными винтами. Также можно закрепить кожух, чтобы предотвратить вмешательство нежелательных гостей, с помощью Комплекта блокировки кожуха. Просто замените два лопастных винта двумя шестигранными винтами и используйте шестигранный инструмент для их фиксации на месте. Полностью засыпьте траншею с магистралью подвода воздуха и разровняйте граблями. Завершите установку проверкой, следуя **процедуре первоначального запуска в Разделе 3.**

**3. Первоначальный запуск и сезонная эксплуатация**

▲ Циркуляция низкого качества, низкий уровень кислорода, глубокий уровень воды по отношению к поверхности водоема может привести к появлению вредных газов и побочных продуктов в ранее здоровых верхних участках водной толщи. Эти побочные продукты могут сделать верхние участки непригодными для водной флоры и могут привести к гибели рыбы.

Первоначальная процедура первого запуска для предотвращения гибели рыбы:

Выполняйте данную процедуру всякий раз, когда система отключена в течение длительного периода времени.

- День 1: Запустите системы на 30 минут; Выключите систему на оставшуюся часть дня.
- День 2: Запустите систему на 1 час; выключите систему на оставшуюся часть дня.
- День 3: Запустите системы на 2 часа; выключите систему на оставшуюся часть дня.
- День 4: Запустите систему на 4 часа; выключите систему на оставшуюся часть дня.
- День 5: Запустите систему на 8 часов; выключите систему на оставшуюся часть дня.
- День 6: Запустите систему на 16 часов; выключите систему на оставшуюся часть дня.
- День 7: Начните график работы системы 24 часа в сутки, 7 дней в неделю.

Функционирование в Летнее время

Для снижения риска гибели рыбы в жаркие летние месяцы и для получения оптимальных преимуществ от аэрации Системы аэрации Airmax® должны непрерывно работать на протяжении всего лета.

Чтобы улучшить состояние водоемов, уменьшить количество грязных донных отложений и повысить эстетическую привлекательность водоема, попробуйте использовать изделия Pond Logic®:

Функционирование в зимнее время

Владелец принимает на себя всю ответственность за эксплуатацию Системы Аэрации Airmax® в зимние месяцы. Функционирование в условиях замораживания на водоеме, покрытом льдом, приведет к возникновению крупных открытых зон на участках над диффузором. Толщина льда вокруг открытых зон будет намного тоньше окружающих районов. Airmax® настоятельно рекомендует установить предупреждения «Осторожно - Тонкий Лед» с частыми интервалами вокруг пруда. Если вы решите отключить систему на зимний период, выполните следующие действия.

- Отключите систему аэрации от сети питания.
- Отключите гибкую трубу/трубы компрессора от магистрали/лей подачи воздуха.
- Закройте магистраль подачи воздуха, чтобы не допустить проникновения мусора в магистраль подачи воздуха. Рекомендуется использовать заглушки для зимнего периода (см. запчасти).
- Переместите кожух и компрессор в помещение, чтобы они хранились в сухом месте.
- При работе в зимний сезон конденсация может привести к замораживанию магистрали подачи воздуха. В таком случае:
 - Используйте по одному стакану изопропилового спирта в магистрали подачи воздуха, выходящей на каждую пластину.
 - Включите компрессор, чтобы прочистить магистраль подачи воздуха и освободиться от любой ледяной пробки.

Системы аэрации Airmax® разработаны так, чтобы им требовалось техническое обслуживание небольшого объема и минимальный плановый профилактический ремонт. Входные и выходные водные клапаны в кожухе следует оберегать от попадания мусора и роста сорняков, позволяя поддерживать нормальную вентиляцию.

- Всегда отключайте систему от сети перед выполнением любого технического обслуживания или устранением неполадок.
- Всегда отключайте систему от сети и обращайтесь за техническим обслуживанием к квалифицированному электрику в случаях, когда: поврежден или изношен провод, когда компрессор, управление подачей питания, вентилятор компрессора или другие электрические детали издадут необычные шумы или запахи.

- Всегда используйте детали, поставляемые или одобренные компанией Airmax®, Inc. Использование других деталей может привести к неудовлетворительной работе и создать опасную ситуацию.

**Местные условия внешней среды могут потребовать более частого технического обслуживания.

ПРЕДУПРЕЖДЕНИЕ: Компрессоры оснащены выключателем, срабатывающим при перегреве. Если температура становится слишком высокой, чтобы отключить перегрузку, компрессор отключается. Он потом автоматически запускается при снижении температуры, как только подается питание.

КАЖДЫЕ 3-6 МЕСЯЦЕВ - Воздушный Фильтр: Очистить/заменить воздушный фильтр.

Вентилятор Охлаждения: Убедиться, что вентилятор охлаждения работает. Горячий воздух должен выдвигаться из кожуха, не затягиваясь в него. Манометр: Промаркировать манометр при первоначальном запуске. Проверить, не возросла ли существенно нагрузка выше или упала ниже первоначального показателя. Нормальное функционирование будет варьироваться от 5 до 10 "PSI.

КАЖДЫЕ 12-18 МЕСЯЦЕВ - Комплект инструментов для технического обслуживания и текущего ремонта: Для обеспечения оптимальной производительности рекомендуется устанавливать комплект инструментов для технического обслуживания и текущего ремонта каждые 12-18 месяцев.

КАЖДЫЕ 24-36 МЕСЯЦЕВ - Мембранные стики: Мы рекомендуем проводить осмотр и/или очистку мембранных стиков диффузора каждые 24 - 36 месяцев или в любое время, когда показания манометра значительно превышают обычные, или сокращается образование пузырьков на диффузоре. Для чистки используйте Очиститель марки Airmax® Fountain и Aeration (#530298) и мягкую ткань.

*1 PSI = 0,065 бар



Просмотрите видеоруководство по Комплекту инструментов для технического обслуживания и текущего ремонта

airmaxeco.com/LakeSeriesAeration

5. Устранение неполадок

ЕСЛИ КОМПРЕССОР НЕ РАБОТАЕТ:

ПРОБЛЕМА	ПРОВЕРКА	ВЕРОЯТНАЯ ПРИЧИНА	УСТРАНЕНИЕ НЕПОЛАДОК
Вентилятор кожуха не работает.	Вариант 1: Проверьте подключение питания.	Компрессор и вентилятор не получают питания.	Откройте кожух и убедитесь, что компрессор и вентилятор подключены к розетке питания. Также убедитесь, что выключатель питания находится во включенном состоянии.
	Вариант 2: Сработало устройство защитного отключения.	Повреждение электрического кабеля или низкое напряжение со стороны блока питания.	Свяжитесь с компанией Airmax® или местным дилером для получения технической помощи по устранению неполадок.
	Вариант 3: Устройство защитного отключения не сработало.	Сбой работы устройства защитного отключения.	
Вентилятор кожуха работает.	Вариант 1: Проверьте подключение питания к компрессору.	Компрессор не получает питания.	Откройте кожух и убедитесь, что компрессор подключен к розетке питания.
	Вариант 2: Проверить проводку конденсатора компрессора на предмет протертости или плохого подсоединения.	Проводка ослаблена или повреждена во время отгрузки или технического обслуживания.	Свяжитесь с компанией Airmax® или местным дилером для ремонта/замены.
	Вариант 3: Никаких проблем с подключением конденсаторов не замечено.	Плохой конденсатор.	
	Вариант 4: Конденсатор был заменен.	Компрессор в плохом состоянии.	

ЕСЛИ КОМПРЕССОР РАБОТАЕТ:

ПРОБЛЕМА	ПРОВЕРКА	ВЕРОЯТНАЯ ПРИЧИНА	УСТРАНЕНИЕ НЕПОЛАДОК
На диффузорах вообще не образовывается пузырьков.	Вариант 1: В кожухе не прослушивается утечка воздуха. Компрессор работает громче и возможна чрезмерная вибрация.	Воздушный фильтр компрессора грязный/засорен.	Очистить или заменить воздушный фильтр. НИКОГДА не устанавливайте заново влажный фильтр.
	Вариант 2: Компрессор работает нормально или производит необычные звуки. Демонстрирует снижение давления и/или воздушного потока.	Компрессору требуется комплект для технического обслуживания и, возможно, новый воздушный фильтр.	Свяжитесь с компанией Airmax® или местным дилером по поводу технических особенностей комплекта для технического обслуживания . Очистить или заменить воздушный фильтр. НИКОГДА не устанавливайте заново влажный фильтр.
На некоторых пластинах диффузора вообще не образуются воздушные пузырьки.	Вариант 1: Проверьте наличие утечек на всех соединениях в магистрали и в кожухе. Если ничего не прослушивается, аккуратно распылите НЕБОЛЬШОЕ количество мыльной воды на соединения и посмотрите, не появились ли пузырьки.	Соединение ослабло за счет вибрации или в переходнике возникла трещина.	При необходимости затяните неплотное соединение или замените треснутый переходник.
	Вариант 2: Все ли регулирующие клапаны потока в компрессоре широко открыты?	Неправильная «балансировка» диффузоров.	Регулируйте клапаны воздушного потока на воздушном коллекторе в кожухе до тех пор, пока все диффузоры не будут функционировать надлежащим образом. Смотрите Раздел 2 «Установка Системы» для получения дополнительных сведений.
	Вариант 3: Клапаны в кожухе должным образом «сбалансированы», и никаких утечек не видно.	Компрессор начинает терять компрессию, и требуется комплект для технического обслуживания .	Свяжитесь с компанией Airmax® или местным дилером по поводу технических особенностей компрессора в комплекте для технического обслуживания .
Большие раскачивающиеся пузыри вместо тонких пузырьков на поверхности над одной или несколькими пластинами диффузора.	Проверьте каждую пластину диффузора на предмет неисправности.	Повреждение мембраны диффузора, арматура пластины диффузора повреждена или перевернута.	Свяжитесь с компанией Airmax® или местным дилером для ремонта/замены.
Из клапана сброса давления выходит воздух.	Вариант 1: Манометр указывает на наличие высокого давления. Проверьте пластины диффузора и трубы на предмет засорения.	Требуется техническое обслуживание диффузора.	Удалите любые наросты вокруг мембранной оболочки. Смотрите Раздел 4. Техническое обслуживание для получения дополнительной информации.
	Вариант 2: Манометр указывает на наличие низкого давления. Пластины диффузора не засорены.	Клапан сброса давления в плохом состоянии.	Свяжитесь с компанией Airmax® или местным дилером для ремонта/замены.
Компрессор прекращает работу на какой-то промежуток времени, затем перезагружается.	Проверьте, правильно ли работают вентиляторы охлаждения.	Компрессор перегревается из-за плохого охлаждения вентилятором.	Свяжитесь с компанией Airmax® или местным дилером для замены вентилятора. По возможности оставьте верх кожуха открытым для охлаждения. В противном случае отключите систему от питания до замены вентилятора.
Компрессор хаотично раскачивается и издает громкий шум.	Вариант 1: Проверьте низкое ли напряжение при работе компрессора.	Возможно, не подходит размер питающих проводов к сети или кожух подключен к удлинителю.	Если не подходит размер питающих проводов к сети, замените электрику. НИКОГДА не используйте удлинитель для работы системы в непрерывном режиме.
	Вариант 2: Проверьте, не засорился ли воздушный фильтр.	Воздушный фильтр нуждается в замене.	Очистить или заменить воздушный фильтр. НИКОГДА не устанавливайте заново влажный фильтр.

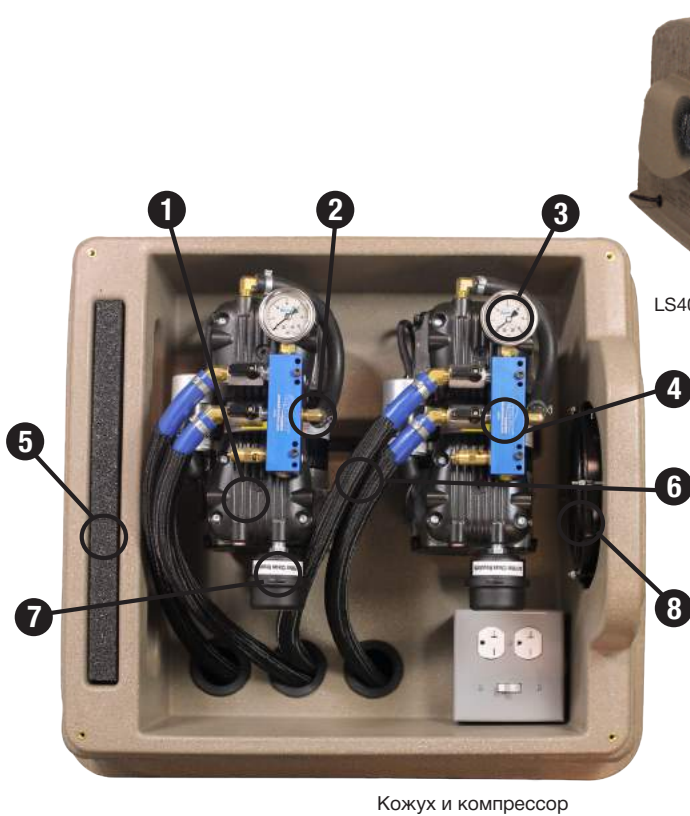

Кожух и компрессор

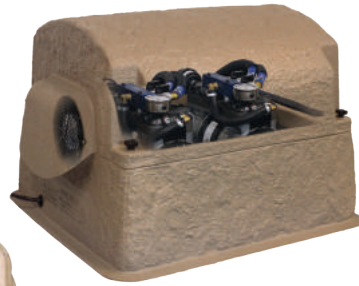

LS40 и LS60 С Двумя компрессорами

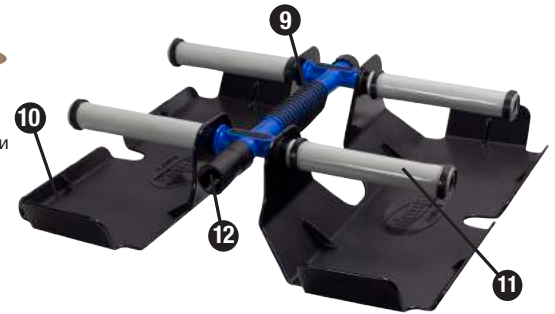

Опционально



Дополнительный комплект удаленного воздушного коллектора (показан комплект Airmax® 6-портовый воздушный коллектор)

Запчасти к кожуху и компрессору

- 1. **Высоко производительный компрессор серии RP SilentAir™**
 #510501- RP50 (87R) 1/2 кВт Двойной поршневой компрессор, 115В
 #510505 - RP50 (87R) 1/2 кВт Двойной поршневой компрессор, 230В
 #510502- RP75 (72R) 3/4 Двойной поршневой компрессор, 115В
 #510506- RP75 (72R) 3/4 кВт Двойной поршневой компрессор, 230В
 #510511- RP50 (87R) 1/2 кВт Комплект для технического обслуживания
 #510512 - RP75 (72R) 3/4 кВт Комплект для технического обслуживания
- 2. #490239 - Предохранительный клапан давления

- 3. #490272 - Манометр
- 4. **Коллектор воздушного потока**
 #600237 – LS40
 #600239 – LS60
- 5. #510417 - Воздушный всасывающий Предварительный фильтр, большой кожух
- 6. #490238 - 1/2". Гибкий патрубок в сборе

- 7. **Воздушный фильтр**
 a. #510150 - Воздушный фильтр, в комплекте
 b. #510151 - только Фильтровальная среда воздушного фильтра
- 8. **Вентилятор охлаждения**
 #510452 - Охлаждающий вентилятор для Систем 115В
 #510453 - Охлаждающий вентилятор для Систем 230В

Запасные Части ProAir™ 4

- 9. #490332 - Диффузорный воздушный коллектор
- 10. #490337 - Салазки для диффузора
- 11. #510168 - ПТФЭ Мембранный стик на 6".
- 12. #490340 - Запорный клапан

*#490158 - 1". Хомут для Морского нержавеющей шланга
 *#490118 - от 1/2" до 3/4" . Вставной переходник с редукционным клапаном
 *#490118 - от 3/8" до 3/4" . Вставной переходник с редукционным клапаном
 * Не показано на диаграмме

Магистраль Подвода Воздуха EasySet™

- #510119 - Утяжеленная магистраль подвода воздуха, Рулон, сечение 5/8" и длина 30,48 м.
- #510120 Прокладка магистрали подвода воздуха непосредственно в грунте, Рулон, сечение 5/8" и длина 30,48 м.
- #490323 - Колпачок для использования в зимних условиях

Дополнительные комплекты удаленного воздушного коллектора

- 13. #600193 - Airmax® LS40 4-портовый Удаленный воздушный коллектор
 #600191 - Airmax® LS60 6-портовый комплект для Удаленного воздушного коллектора

Набор соединительных элементов



#490206- 5/8". Набор соединительных элементов

Комплекты для обеспечения безопасности

- #510430 - Комплект предохранительных реек (Опционально)
- #510424 - Комплект для блокировки кожуха

Комплект блокировки кожуха



БЛАГОДАРИМ ВАС ЗА ВЫБОР



Cleaning Water Naturally™

www.airmaxeco.com

Airmax® Cabinet Composite

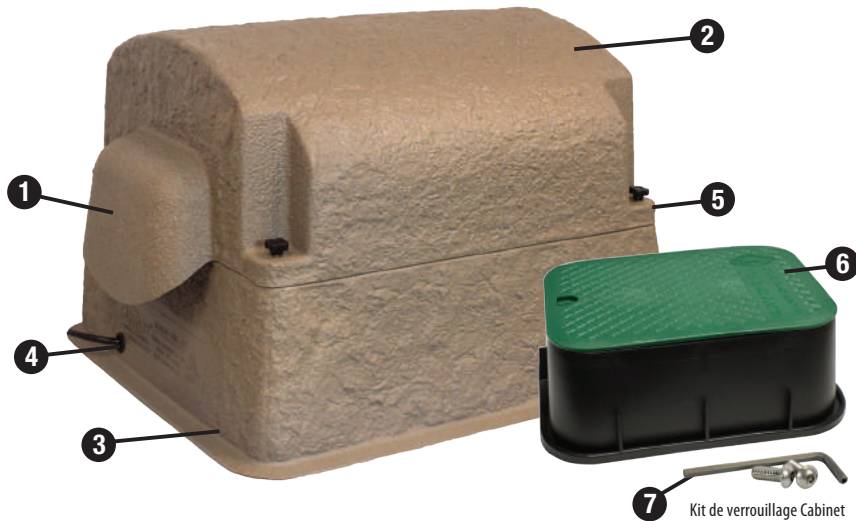

1. Système de refroidissement amélioré tunnels flux d'air uniformément à travers le boîtier avec un ventilateur de refroidissement à haut débit
2. Armoire composite avec toit amovible protège les composants tout en offrant un accès facile
3. Base surélevée protège contre les eaux de crue dommageable
4. Boîte électrique pré-câblé simplifie les connexions électriques pour une installation facile
5. Filtrage double air - aspiration de l'armoire haute densité pré-filtre et le filtre à air du compresseur maximisent la durée de vie du système
6. Sous - Cabinet Junction Box permet un accès facile aux liaisons aériennes sous l'armoire
7. Kit de verrouillage Cabinet protège votre investissement de les hôtes indésirables

Cabinet Taille: 27" L x 24" W x 18.75" H

SilentAir™ RP Série Rocking compresseur à Piston

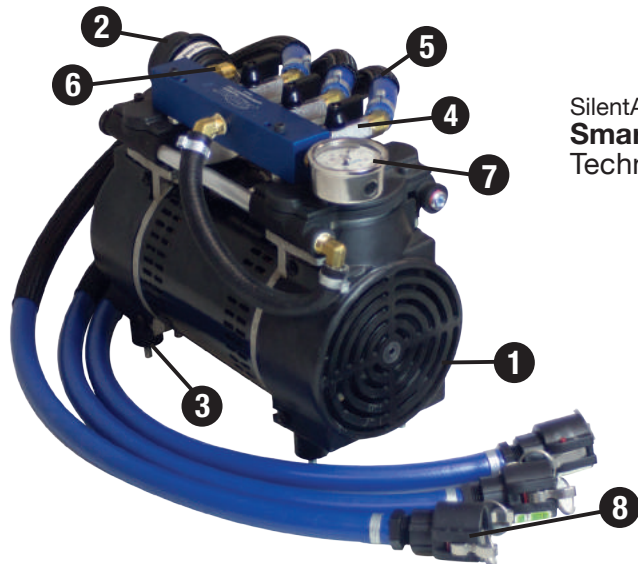

SilentAir™ avec
SmartStart™
Technologie

SmartStart™ Technologie: Protège compresseur pendant le redémarrage sous pression après les interruptions d'alimentation.

1. Haute efficacité, en service continu compresseur à piston à bascule
2. Filtre à air maximise la durée de vie du compresseur
3. Caoutchouc monte compresseur réduit le bruit et les vibrations pour un fonctionnement silencieux
4. Airflow collecteur simplifie la gestion des flux d'air vers les diffuseurs individuels
5. Résistant à la chaleur 1/2" tube flexible protège contre les températures élevées du manchon de compression et le tuyau tressé pour protéger contre l'usure
6. Décompression des garanties de soupape de pression
7. Manomètre aide les performances du système de contrôle
8. Déconnexion rapide Cam -lock créer des connexions rapides et sécurisées

Note: LS40 et LS60 comprennent deux systèmes RP Series Rocking Compresseurs à piston

ProAir™ 4 Diffuseur Pondéré



1. PTFE antiadhésif 6" bâtons diffuseurs à membrane fournit la synergie des pierres de l'air tout en étant pratiquement exempt d'entretien
2. Clapet anti-retour empêche la contre-pression à compresseur
3. Conception pondéré maintient diffuseur immergé tout en maintenant une position verticale lors de l'installation

Taille du diffuseur: 19" L x 19" W x 5" H

EasySet™ Ligne Aérienne



- Airline auto-pondéré: 5/8" 100' Rouleau (#510119): compagnie aérienne pondéré plomb est faite de biens PVC composite. Hameçon résistant et kink-libre. Utilisez de au bord de l'étang de diffuseur.
- Airline Enfouissement direct: 5/8" 100' Rouleau (#510120) Flexible, encore kink-libre. Enterrez de cabinet et compresseur au bord de l'étang lorsque vous placez l'armoire et le compresseur loin du pond.

*Selon le type de installation, supplémentaire kits de connexion peuvent être équis. Voir la section 6 pour kits de connecteurs.

Spécifications techniques:

	HP	Exécution Amps	Volts	Max CFM	Cordon d'alimentation	Max Étang Taille	Profondeur max	# Diffuseurs
LS40	½ (x2)	8.2 or 4.1	115V or 230V	9.4	6'	5 Acres	50'	4
LS60	¾ (x2)	10.6 or 5.3	115V or 230V	11.6	6'	6+ Acres*	50'	6

*Étangs supérieures à 6 acres nécessitent plusieurs systèmes

Outils nécessaires:

- Nylon Rope
- Niveau
- Petite pierre ou de gravier
- Râteau
- Marqueur permanent
- Couteau tout usage
- Bateau / Raft
- Pelle
- Tournevis à tête plate
- Gilet de sauvetage de la Garde côtière approuvée



Voir vidéo Instructions de la Installation Airmax® Système d'Aération en ligne à airmaxeco.com/LakeSeriesAeration

ÉTAPE 1: Sélectionnez un emplacement pour le cabinet d'aération

- Placer l'armoire sur une surface solide avec une force suffisante pour le poids de l'unité.
- Repérez armoire loin de gicleurs d'irrigation.
- Cabinet doit toujours rester au-dessus de la marque des hautes eaux.

★ **Attention:** Pour la compagnie aérienne qui fonctionne plus de 100', kits de connexion sont nécessaires (vendus séparément). Voir la page 9.

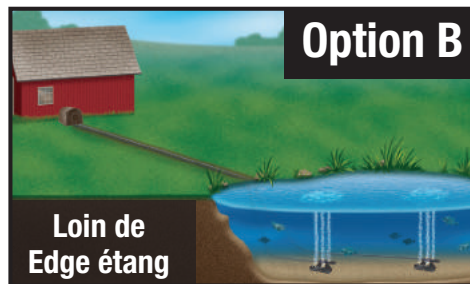
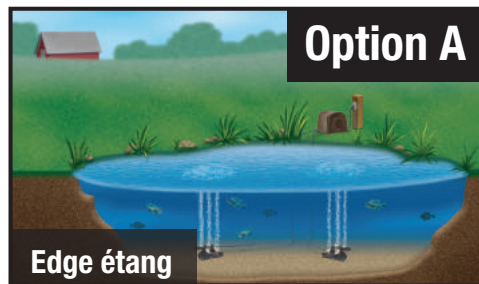

Option B avec collecteur à distance

Utilisez une seule compagnie aérienne du cabinet au littoral avec des vannes au bord de l'étang.



En savoir plus sur l'installation d'un kit de collecteur à distance en option en ligne à airmaxeco.com/RemoteManifold

Si une source d'alimentation est disponible à proximité de la rive de l'étang, localiser l'armoire au bord de l'étang pour une installation plus rapide.

Si une source d'alimentation ne sont pas disponibles à proximité de la rive de l'étang ou vous préférez installer l'armoire dans un autre emplacement, installez Airline(s) Burial Direct (vendu séparément) à partir de l'emplacement de l'armoire au bord de l'étang.

ÉTAPE 2: Préparer la surface du sol et placez l'armoire



1. Placez l'armoire sur le sol à l'emplacement choisi et marquer une zone 6" plus large que la base de l'armoire sur tous les côtés.

2. Déplacez l'armoire et retirez le gazon de la région. creuser ensuite un trou d'environ 13" x 18" x 6" pour la boîte de jonction.

ÉTAPE 3: Creuser tranchée et placer compagnie aérienne(s)

1. Utilisation de votre pelle, creuser une tranchée de l'armoire au bord de l'étang. Cette tranchée doit être une profondeur minimale de 8" pour protéger la compagnie aérienne. Nous recommandons d'avoir des lignes électriques marquées avant de commencer à creuser.

2. Placez aérienne dans la tranchée de l'armoire d'aération au bord de l'étang.

Option A:

Utilisez EastSet™ compagnie aérienne pondéré. Il doit y avoir une course séparée de la compagnie aérienne pour chaque diffuseur qui sera installé. Laissez restante aérienne enroulée au bord de l'étang.

Option B:

Utilisez aérienne Burial Direct. Il doit y avoir une course séparée de la compagnie aérienne pour chaque diffuseur qui sera installé. Joignez-vous à plusieurs sections de transport aérien enfouissement direct en utilisant 5/8" kits de connecteurs. Tout d'abord, faites glisser deux colliers de serrage sur une section de la compagnie aérienne. Ensuite, insérer le 5/8" adaptateur insert à mi-chemin dans une section de la compagnie aérienne, puis insérer dans la prochaine section de la compagnie aérienne. L'utilisation d'un tournevis à tête plate, fixez l'un des colliers de serrage sur chaque moitié de l'adaptateur d'insertion (voir image à gauche) .

Option B avec Manifold à distance:

Utilisez 1" Airline Burial Direct ou PVC Pipe. Seulement 1 terme de la compagnie aérienne est nécessaire à partir de l'emplacement de l'armoire au bord de l'étang. Voir à distance Manifold Manuel Kit ou regarder la vidéo d'installation au airmaxeco.com/RemoteManifold pour plus d'informations.

ÉTAPE 4: Connectez avion(s) au collecteur du compresseur**Option A & B:**

Insérez un adaptateur mâle dans la compagnie aérienne pondérée et le fixer avec un collier de serrage. Ensuite, fixez une extrémité de Cam-lock mâle. Répétez l'opération pour chaque ligne de diffuseur. (Voir image à gauche)

Ensuite, placez la boîte de jonction dans le trou au-dessus des extrémités des compagnies aériennes. Alors rejoignez chaque ligne à l'extrémité de verrouillage femelle de la Cam-lock sous l'armoire. Placez l'armoire sur la boîte de jonction et d'utiliser votre niveau pour vous assurer que le cabinet est assis sécurisé et le niveau.

**Option B avec Manifold à distance:**

Voir à distance Manifold Manuel Kit ou regarder la vidéo d'installation au airmaxeco.com/RemoteManifold pour plus d'informations.

Remarque: Vous pouvez choisir de remplir avec petite pierre ou du gravier sous l'armoire et dans la boîte de jonction. Cela permet d' une base solide pour le cabinet et pour le drainage.

ÉTAPE 5: Partiellement remblai aérienne tranchée

Remblayer la tranchée du transport aérien dans quelques zones pour maintenir temporairement la compagnie aérienne en place jusqu'à ce que l'installation est terminée.

ÉTAPE 6: Connectez aérienne pondérée pour Diffuseurs

Déroulez la compagnie aérienne pondérée EasySet™ et supprimer tous les plis ou torsions. Joignez-vous suffisamment de sections aérienne pondérée, en utilisant 5/8" kits de connecteurs, de sorte que la compagnie aérienne peut reposer sur le fond de l'étang, du bord de l'étang à l'emplacement prévu pour chaque diffuseur. Pour les installations l'option B, connectez la compagnie aérienne pondérée à la compagnie aérienne ou l'enfouissement direct Kit distance Manifold au bord de l'étang.

Note: Diffuseurs doivent être placés aussi en dehors ou dans des zones de circulation d'eau faible pour des performances optimales. Si vous avez besoin d'aide pour choisir le bon emplacement pour vos diffuseurs, s'il vous plaît contacter Airmax® ou votre revendeur local.

ÉTAPE 7: Connectez diffuseurs ProAir™

Voir le manuel ProAir™ Diffuseur pour le montage et le raccordement des diffuseurs.

ÉTAPE 8: Démarrez le système d'aération

Branchez les compresseurs dans la prise de courant située à l'intérieur de l'armoire. Assurer L'interrupteur d'alimentation est en position "ON". Branchez la prise de courant dans une prise de courant GFCI.

**ÉTAPE 9: Installez les diffuseurs ProAir™**

Installation Diffuseurs à partir d'un bateau / Raft : Demandez à une personne sur le rivage de guidage de la compagnie aérienne en tant que deuxième personne utilise un bateau ou d'un radeau , prolonger la ligne aérienne vers la zone de l'étang que le diffuseur sera situé . Relâchez doucement le diffuseur dans l'eau. Répétez jusqu'à ce que tous les diffuseurs sont en position .

ÉTAPE 10: Réglez Airflow**ÉTAPE 11: Mark Manomètre****ÉTAPE 12: Fixer l'armoire et se préparer à Start-up**

Bubbles devraient être visibles à la surface de l'étang à partir des emplacements de diffuseur. Lorsque plus d'un diffuseur est installé, régler les soupapes d'écoulement d'air sur le collecteur du compresseur (Pour l'option B avec collecteur à distance, cette étape au niveau du collecteur à distance). Une fois qu'un réglage est effectué, vous devrez peut-être attendre plusieurs minutes pour voir les résultats à l'emplacement(s) de diffuseur.

Remarque: le placement Deeper de diffuseurs et de plus longues séries de transport aérien, il faudra plus de débit.



L'utilisation d'un marqueur permanent, marquer la lecture de la jauge de pression actuelle. Au cours de l'entretien régulier si la lecture est au-dessus ou au-dessous de cette marque, il peut indiquer que le système nécessite un entretien.

Fixer le couvercle d'aération de l'armoire avec les 4 vis lobées. Vous pouvez également sécuriser l'armoire pour empêcher les hôtes indésirables avec le Kit de verrouillage Cabinet inclus. Il suffit de remplacer les 2 vis lobées avec 2 vis hexagonales et utiliser l'outil hexagonal pour fixer en place. remblayage complet sur les tranchées aériennes et le niveau avec un râteau. Installation complète en examinant et en suivant la procédure de démarrage initiale à la section 3.

**3. Mise en service et exploitation saisonnière**

⚠ La circulation de mauvaise qualité, faible teneur en oxygène, en eau profonde à la surface de l'étang peut introduire gaz nocifs et sous-produits dans les régions supérieures auparavant en bonne santé de la colonne d'eau. Ces sous-produits peuvent faire les régions supérieures impropres à la vie aquatique et pourrait entraîner dans les poissons-kill.

Procédure de démarrage initial pour empêcher Fish-Kill:

Suivez ce système à tout moment de la procédure a été d'arrêt pour une période de temps prolongée.

Jour 1: Fonctionner le système pendant 30 minutes; Éteignez le système pour le reste de la journée.

Jour 2: Fonctionner le système pendant 1 heure; Éteignez le système pour le reste de la journée.

Jour 3: Fonctionner le système pendant deux heures; Éteignez le système pour le reste de la journée.

Jour 4: Fonctionner le système pendant quatre heures; Éteignez le système pour le reste de la journée.

Jour 5: Fonctionner le système pendant 8 heures; Éteignez le système pour le reste de la journée.

Jour 6: Fonctionner le système pendant 16 heures; Éteignez le système pour le reste de la journée.

Jour 7: Commencez système fonctionnant 24 heures / jour, 7 jours / semaine.

Opération Été

Pour réduire le risque de mortalité massive de poissons dans les mois chauds d'été et pour les prestations d'aération optimales, Airmax® Systèmes d'aération doit fonctionner en continu pendant tout l'été.

Pour améliorer la santé de l'étang, de réduire les fonds boueux et d'améliorer l'aspect esthétique de l'étang, essayer les produits Pond Logic®:

Ma MuckAway™ **Pc** PondClear™ **Eb** EcoBoost™ **Tw** **Bk** **Nb** **Ab** Pond Dye

Opération Hiver

Propriétaire assume toute la responsabilité de l'exploitation Airmax® système d'aération pendant les mois d'hiver. Fonctionnant dans des conditions de congélation sur un étang couvert de glace provoquera de grands espaces ouverts de l'eau sur les sites de diffusion. épaisseur de la glace autour des zones ouvertes sera beaucoup plus mince que les zones environnantes. Airmax® recommande fortement que "Danger - Thin Ice" sera affiché à intervalles réguliers autour de l'étang.

Si vous choisissez de mettre votre système pour l'hiver, procédez comme suit:

- Débranchez votre système d'aération.
- Débranchez le compresseur de tube flexible(s) d'une compagnie(s).
- Couvrez les extrémités des lignes aériennes pour empêcher les débris d'entrer dans la compagnie aérienne. Nous recommandons l'utilisation de casques d'hiver (voir pièces de rechange).
- Déplacer cabinet et compresseur à l'intérieur pour garder au sec.
- En cas de fonctionnement au cours de la saison d'hiver, la condensation pourrait causer aux compagnies aériennes de geler. Si oui:
 - Utilisez une tasse d'alcool isopropylique dans la compagnie aérienne manquer à chaque plaque.
 - Allumez compresseur pour faire passer la ligne gratuits et tout blocage de glace.

Airmax® Systèmes d'aération sont conçus pour peu d'entretien et nécessitent un minimum maintenance planifiée. Entrées et sorties du Cabinet doivent être libres de débris et de croissance des mauvaises herbes permettant une ventilation normale.

- Toujours débrancher le système avant d'effectuer tout entretien ou dépannage.
- Toujours débrancher le système et faites appel à un électricien qualifié si: le cordon est endommagé ou usé, compresseur, commande de puissance, ventilateur de compresseur, ou d'autres composants électriques produisent des bruits ou des odeurs inhabituelles.
- Toujours utiliser des pièces qui sont fournis ou approuvés par Airmax®, Inc. L'utilisation d'autres pièces peut entraîner de mauvaises performances et pourrait créer une situation dangereuse.

** Les conditions environnementales locales peuvent exiger un entretien plus fréquent.

AVERTISSEMENT: Les compresseurs sont équipés d'un interrupteur de surcharge thermique. Si la température devient suffisamment élevée pour déclencher la surcharge, le compresseur se arrête. Il commencera alors automatiquement lorsque la température diminue aussi longtemps que l'alimentation est appliquée.

TOUS LES 3-6 MOIS - Filtre à air: Nettoyer / remplacer le filtre à air.
Ventilateur de refroidissement: Vérifier pour assurer le ventilateur de refroidissement fonctionne. L'air chaud doit être tiré de l'armoire, ne souffle pas dans.
Manomètre: Mark jauge de pression sur le démarrage initial. Vérifiez de vérifier la pression n'a pas augmenté de manière significative au-dessus ou chuté en dessous de la lecture initiale. Le fonctionnement normal se situera entre 5-10psi.
Soupape de décharge: Vérifier pour assurer l'air n'échappe pas de la vanne et remplacer si nécessaire.

TOUS LES 12-18 MOIS - KIT D'ENTRETIEN: Il est recommandé d'installer un kit de maintenance tous les 12-18 mois afin d'assurer une performance optimale.

CHAQUE MOIS 24-36 - BÂTONS MEMBRANAIRES: Nous recommandons l'inspection et / ou le nettoyage des bâtons de diffuseur à membrane tous les 24-36 mois, ou à tout moment de la lecture de la jauge de pression est nettement supérieure à la normale ou il y a une réduction des bulles du diffuseur. Pour nettoyer, utilisez Airmax® Fountain & Aération Cleaner (#530298) et un chiffon doux.



Regarder le kit de maintenance
 Comment à la vidéo à
airmaxeco.com/LakeSeriesAeration

5. Dépannage

SI LE COMPRESSEUR NE FONCTIONNE PAS:

QUESTION	VOIR	CAUSE PROBABLE	CORRECTION
Fan du Cabinet ne fonctionne pas.	Option 1: Vérifier l'alimentation.	Le compresseur et le ventilateur ne reçoivent pas d'alimentation.	Ouvrez l'armoire et assurez-vous que le compresseur et le ventilateur sont branchés sur la prise de courant. Assurez-vous également que l'interrupteur d'alimentation est allumé.
	Option 2: Circuit GFCI déclenché.	Dommage pour le cordon électrique ou basse tension de l'alimentation.	Contacter Airmax® ou revendeur local pour obtenir électrique Assistance dépannage.
	Option 3: Circuit GFCI ne se déclenche pas.	GFCI malfunction.	
Fan du Cabinet est en marche.	Option 1: Vérifier la puissance du compresseur.	Le compresseur ne reçoit pas de courant.	Ouvrez l'armoire et assurez-vous que le compresseur est branché sur la prise de courant.
	Option 2: Vérifiez le câblage compresseur condensateur pour s'effiloche ou mauvaises connexions.	Câblage desserré ou a été endommagé pendant le transport ou l'entretien.	Contactez Airmax® ou revendeur local pour la réparation / remplacement.
	Option 3: Pas de problèmes de câblage de condensateurs peuvent être vus.	Bad condensateur.	
	Option 4: Condensateur a été remplacé.	Compressor est mauvais.	

SI COMPRESSEUR EST EN MARCHÉ:

QUESTION	VOIR	CAUSE PROBABLE	CORRECTION
Pas de bulles sur les diffuseurs.	Option 1: Pas de fuites d'air sont audibles dans l'armoire. Compresseur en marche vibrations excessives fort et possible.	Filtre à air du compresseur est sale / bouché.	Nettoyez ou remplacez le filtre à air. JAMAIS ré-installer un filtre humide.
	Option 2: compresseur fonctionnant normalement ou faire des bruits inhabituels. Preuve de moins de pression et / ou le débit d'air.	Compresseur doit kit de maintenance de la membrane et peut-être nouveau filtre à air.	Contactez Airmax® ou revendeur local avec les spécifications pour kit de maintenance. Nettoyez ou remplacez le filtre à air. JAMAIS ré-installer un filtre humide.
Pas de bulles à quelques plaques de diffuseur.	Option 1: Vérifier s'il ya des fuites au niveau des raccords en ligne et en cabinet. Si aucun n'est audible, vaporiser soigneusement petite quantité d'eau savonneuse sur les connexions et de chercher les bulles.	Vibration desserré connexion ou fissuré raccord.	Serrer connexion lâche ou remplacer raccord fissuré si nécessaire.
	Option 2: Est-ce que toutes les vannes de contrôle de débit de compresseur grande ouverte?	Une mauvaise "équilibre" des diffuseurs.	Régler les soupapes d'écoulement d'air du collecteur dans l'armoire jusqu'à ce que tous les diffuseurs fonctionner correctement. Voir la section 2. Installation d'un système de plus d'informations.
	Option 3: Vannes dans l'armoire sont bien "équilibré" et aucune fuite sont évidents.	Compresseur commence à perdre compression et doit kit de maintenance de la membrane.	Contactez Airmax® ou revendeur local avec les spécifications de compresseur pour kit de maintenance .
Les grosses bulles de roulement au lieu de fines bulles à la surface ci-dessus une ou plusieurs plaques de diffusion.	Inspectez chaque plaque de diffusion de dysfonctionnement.	Membrane diffuseur endommagé, diffuseur plaque épousant la plaque cassée ou diffuseur est retournée.	Contactez Airmax® ou revendeur local avec les spécifications des compresseurs pour le kit de maintenance.
Air qui sort de la soupape de décharge de pression.	Option 1: lecture à haute pression sur le manomètre. Inspecter les plaques et tubes diffuseur pour le colmatage.	Diffuseur entretien nécessaire.	Retirez toute prolifération autour de la surface de la membrane diffuseur. Voir la section 4. Maintenance pour plus d'informations.
	Option 2: lecture de basse pression sur le manomètre. Plaques de diffusion non obstrués.	Illégitime soupape de décharge de pression.	Contactez Airmax® ou revendeur local pour la réparation / remplacement.
Le compresseur s'arrête de travailler pour des périodes de temps, puis redémarre.	Inspectez le ventilateur de refroidissement pour le bon fonctionnement.	Compresseur surchauffe due à une mauvaise ventilateur de refroidissement.	Contactez Airmax® ou revendeur local pour le remplacement du ventilateur. Si possible, laissez le haut du coffret ouvert pour le refroidissement. Sinon, débranchez le système jusqu'à ce fan est remplacé.
Compresseur secoue erratique et fait des bruits forts.	Option 1: Vérifier la faible tension alors que le compresseur est en marche.	Jauge de fils d'alimentation au circuit éventuellement sous-dimensionné ou un meuble est branché sur une rallonge.	Si l'indicateur de câblage du circuit est incorrecte, avoir replace électricien. NE JAMAIS utiliser de rallonge pour fonctionner le système pour une utilisation continue.
	Option 2: Vérifiez si le filtre à air obstrué.	Filtre à air dans le besoin de remplacement.	Nettoyez ou remplacez le filtre à air. JAMAIS ré-installer un filtre humide.

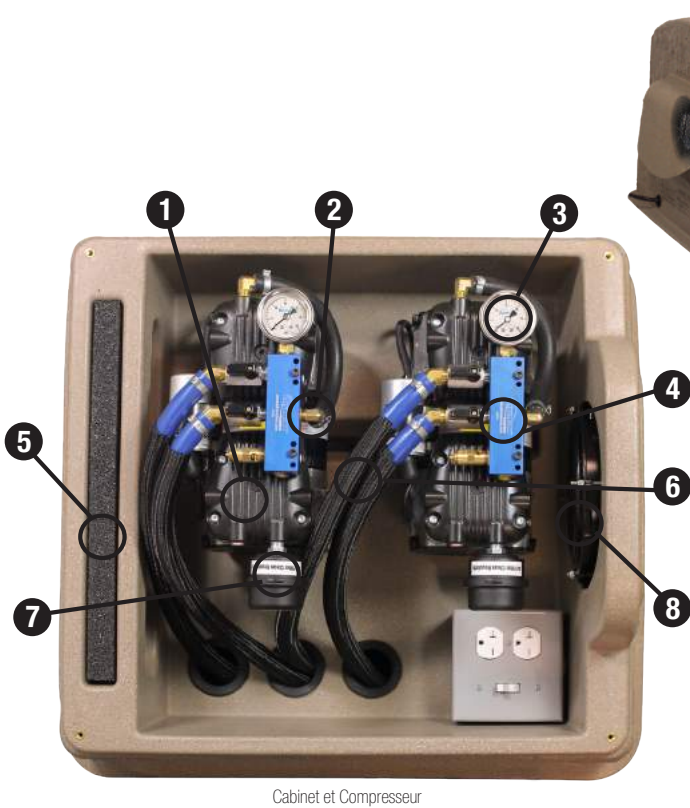

Cabinet et Compresseur

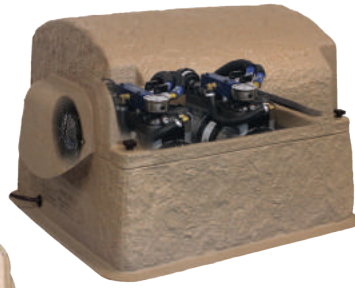

LS40 & LS60 Venez avec deux compresseurs

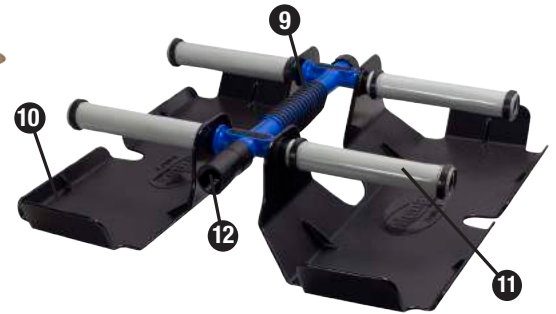

Optional



Kit de collecteur à distance en option (Airmax® 6-Kit collecteur de port indiqué)

Cabinet & Compresseur Pièces de Rechange

- 1. RP Séries SilentAir™ Compresseur haute efficacité**
 #510501 – RP50 (87R) 1/2 HP Compresseur à double piston, 115V
 #510505 – RP50 (87R) 1/2 HP Compresseur à double piston, 230V
 #510502 – RP75 (72R) 3/4 HP Compresseur à double piston, 115V
 #510506 – RP75 (72R) 3/4 HP Compresseur à double piston, 230V
 #510511 – RP50 (87R) 1/2 HP Kit d'entretien
 #510512 – RP75 (72R) 3/4 HP Kit d'entretien

- 3. #490272 – Manomètre**
- 4. Collecteur d'Airflow**
 #600237 – LS40
 #600239 – LS60

- 7. Filtre à air**
 a. #510150 – Filtre à air, complet
 b. #510151 – Filtre à air médias seulement
- 8. Ventilateur**
 a. #510452 – Ventilateur de 115V Systems
 b. #510453 – Ventilateur de 230V Systems

- 2. #490239 – Clapet de décharge**
- 5. #510417 – Admission d'air pré-filtre, Grand Cabinet**
- 6. #490238 – 1/2" Flex-Tube de l'Assemblée**

ProAir™ 4 Pièces de Rechange

- 9. #490332 – Collecteur d'Diffuseur** *#490158 – 1" Marine Collier de serrage inoxydable
- 10. #490337 – Sled Diffuseur** *#490118 – 1/2" à 3/4" Insérez Adaptateur Réducteur
- 11. #510168 – PTFE 6" Membrane bâton** *#490118 – 3/8" à 3/4" Insérez Adaptateur Réducteur
- 12. #490340 – Clapet anti-retour** *Non illustré dans le schéma

EasySet™ Airline

- #510119 – 5/8" Airline pondéré, 100' Rouler
- #510120 – 5/8" Direct aérienne de sépulture, 100' Rouler
- #490323 – Capsule d'hivernage

Kit de collecteur à distance en option

- 13. #600193 – Airmax® LS40 4-Port Kit collecteur à distance**
- #600191 – Airmax® LS60 6-Port Kit collecteur à distance

Kit de Connexion



#490206 – 5/8" Kit de connexion

Kits de sécurité

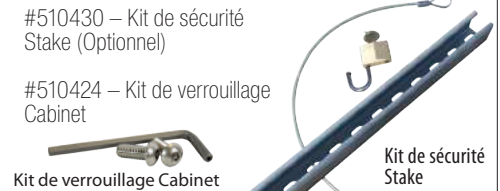

- #510430 – Kit de sécurité Stake (Optionnel)
- #510424 – Kit de verrouillage Cabinet

Kit de verrouillage Cabinet

Kit de sécurité Stake

MERCI D'AVOIR CHOISI



Cleaning Water Naturally™

www.airmaxeco.com

ПРИМЕЧАНИЯ

Посетите сайт airmaxесо.com или позвоните своему местному дилеру Airmax® с вопросами или заказами.

Airmax[®], Inc.

Системы Аэрации Airmax[®]

Ограниченная Определенным Сроком Гарантия

Airmax[®], Inc. гарантирует первоначальному покупателю (конечному пользователю) любой системы аэрации Airmax[®], изготовленной Airmax[®], Inc., что любая деталь системы аэрации, которая окажется бракованной по причине некачественного материала изготовления или качества изготовления, что определяется заводом в течение срока от даты отгрузки, указанного ниже, будет безвозмездно отремонтирована или заменена на новую или восстановленную деталь, а сумма за уплаченный заранее фрахт будет возвращена. Конечный пользователь берет на себя всю ответственность за снятие, упаковку и доставку грузов в Airmax[®], Inc. для рассмотрения гарантийной претензии и все расходы на повторную установку.

- Кожух - Бессрочная Гарантия
- Компрессор – 2 года
- Магистраль подвода воздуха и Диффузоры – 5 лет

Гарантия недействительна в случаях, когда повреждение является следствием: неправильного монтажа, неправильного подключения к источникам питания, неподходящего напряжения, вмешательства в конструкцию, попадания молнии, неосторожного обращения, нарушения правил эксплуатации, пренебрежения нормами эксплуатации, демонтажа двигателя или несоблюдения инструкций по техобслуживанию или эксплуатации. Внесение изменений в конструкцию или ремонт неавторизованными ремонтными мастерскими аннулирует гарантию. Уплотнения компрессоров, манжеты поршня, втулки цилиндра, клапаны, воздушные фильтры и мембраны диффузоров являются расходными материалами и не покрываются гарантией.

Ни в коем случае, ни Airmax[®], Inc., ни ее дилеры не принимают на себя ответственность за любые расходы, понесенные пользователем во время установки, снятия, проверки, оценки, ремонта, замены запасных частей или за возврат товара. Не будет также браться на себя какая-либо ответственность за утрату эксплуатационных качеств, упущенную выгоду, потерю благорасположения клиентов, за косвенный ущерб или за причинение ущерба здоровью покупателя или любого лица.

В случае возникновения проблем, которые, предположительно, подпадают под гарантии, необходимо уведомить дилера, который предпримет попытки помочь решить данную проблему, и который сможет связаться с заводом для получения дополнительной помощи. Если будет сделан вывод о том, что дефект подпадает под действие гарантии, то будет необходимо получить Разрешение на возврат материалов (PBM) от дилера еще до отгрузки. Доставка груза за счет получателя не будет приниматься заводом по гарантиям или ремонту.

Изделие или деталь (детали) должны быть возвращены вместе с предварительно оплаченным фрахтом на завод, в соответствии с предписанием, и в оригинальной упаковке или в контейнере, уберегающем от повреждения. Запчасти, возвращенные под гарантии и поврежденные во время транспортировки, не будут подпадать под гарантии в связи с повреждением, вызванным транспортировкой. В случае если заводская оценка возвращенных товаров делает вывод о том, что неисправность вызвана дефектами материалов или процесса изготовления, то данная деталь или детали будут заменены в рамках гарантии на новые детали, восстановленные детали или будут отремонтированы; на выбор завода. Срок действия гарантии для всех деталей, поставляемых в рамках гарантии, прекращается в конце гарантии исходного изделия. Все гарантийные поставки с завода отгружаются с предварительно оплаченным фрахтом.

НАСТОЯТЕЛЬНО рекомендуется зарегистрировать гарантию.

Никакие косвенные гарантии любого рода не применяются компанией Airmax[®], Inc. в отношении своих изделий, и не применяются никакие другие гарантии, будь то выраженные или подразумеваемые, включая подразумеваемые гарантии товарного состояния и пригодности для использования по назначению. Если изделие Airmax[®], Inc. оказывается бракованным в силу материала изготовления или процесса изготовления, то исключительным средством правовой защиты розничного покупателя являются ремонт или заменой изделия, как это четко предусмотрено выше.

Гарантия производителя начинается с исходной даты покупки дилером, если изделие не зарегистрировано. Чтобы зарегистрировать изделие, вы должны заполнить бланк гарантии на: airmaxeco.com/warranty. Гарантийная регистрация должна быть направлена непосредственно в Airmax[®] в течение 30 дней с даты покупки конечным пользователем. При предъявлении гарантийных требований конечным пользователям может потребоваться представить доказательства приобретения.

An underwater photograph of a stream. The water is clear and blue. In the foreground, a large, spotted fish (likely a trout or salmon) is swimming towards the right. The riverbed is covered in smooth, rounded stones of various sizes. In the background, other fish are visible swimming. The surface of the water is visible at the top, with ripples and reflections.

Airmax[®] Inc.

Safe, Simple Solutions[™]

Абонентский Ящик 38
Romeo, MI 48065

(866) 4-AIRMAX
airmaxeco.com